

2016年度 県体：バドミントン 男子団体T団体

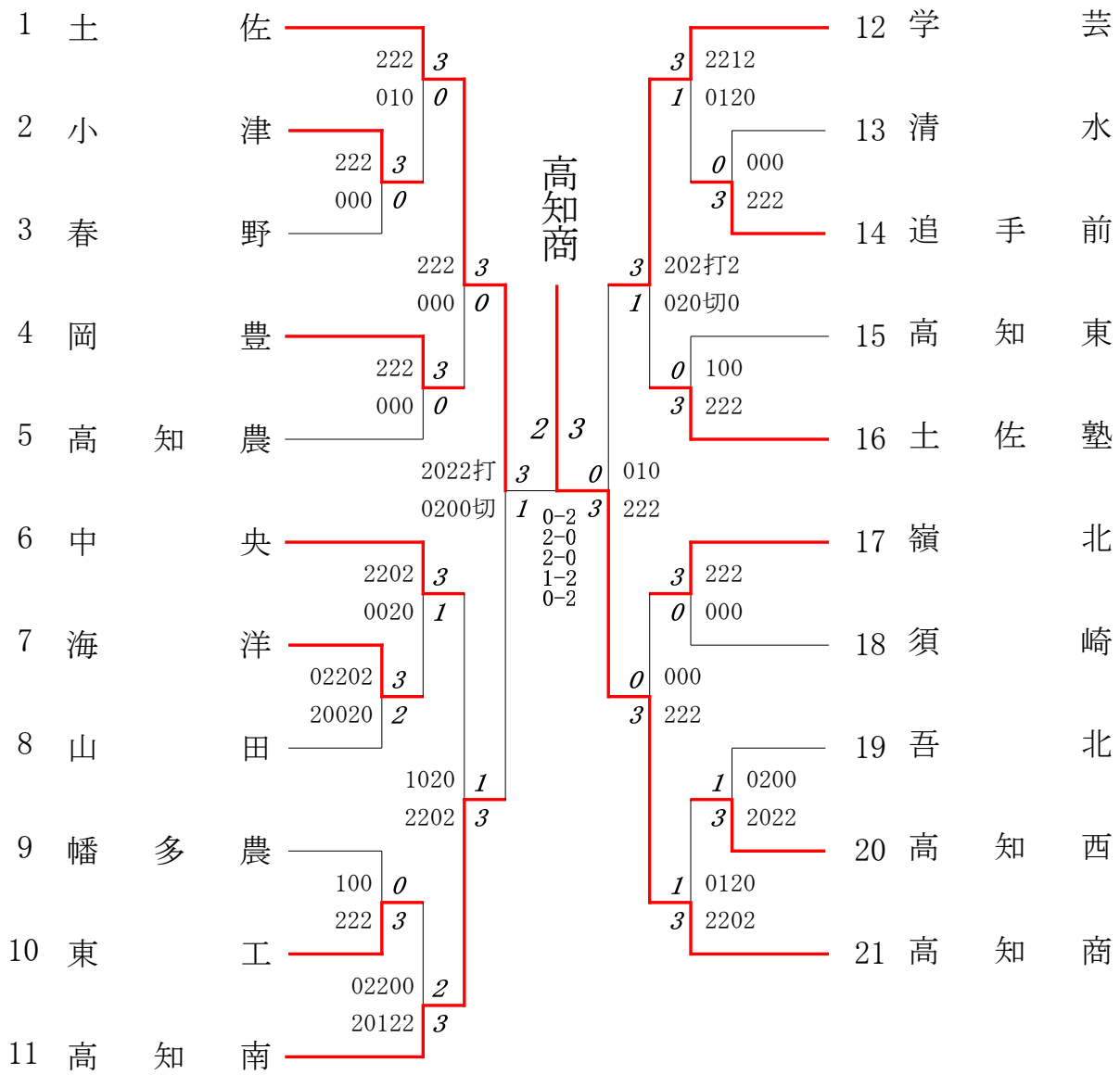

3位決定戦:高知南 3対2 学芸  
20022 02200

2016年度 県体：バドミントン 女子団体T団体

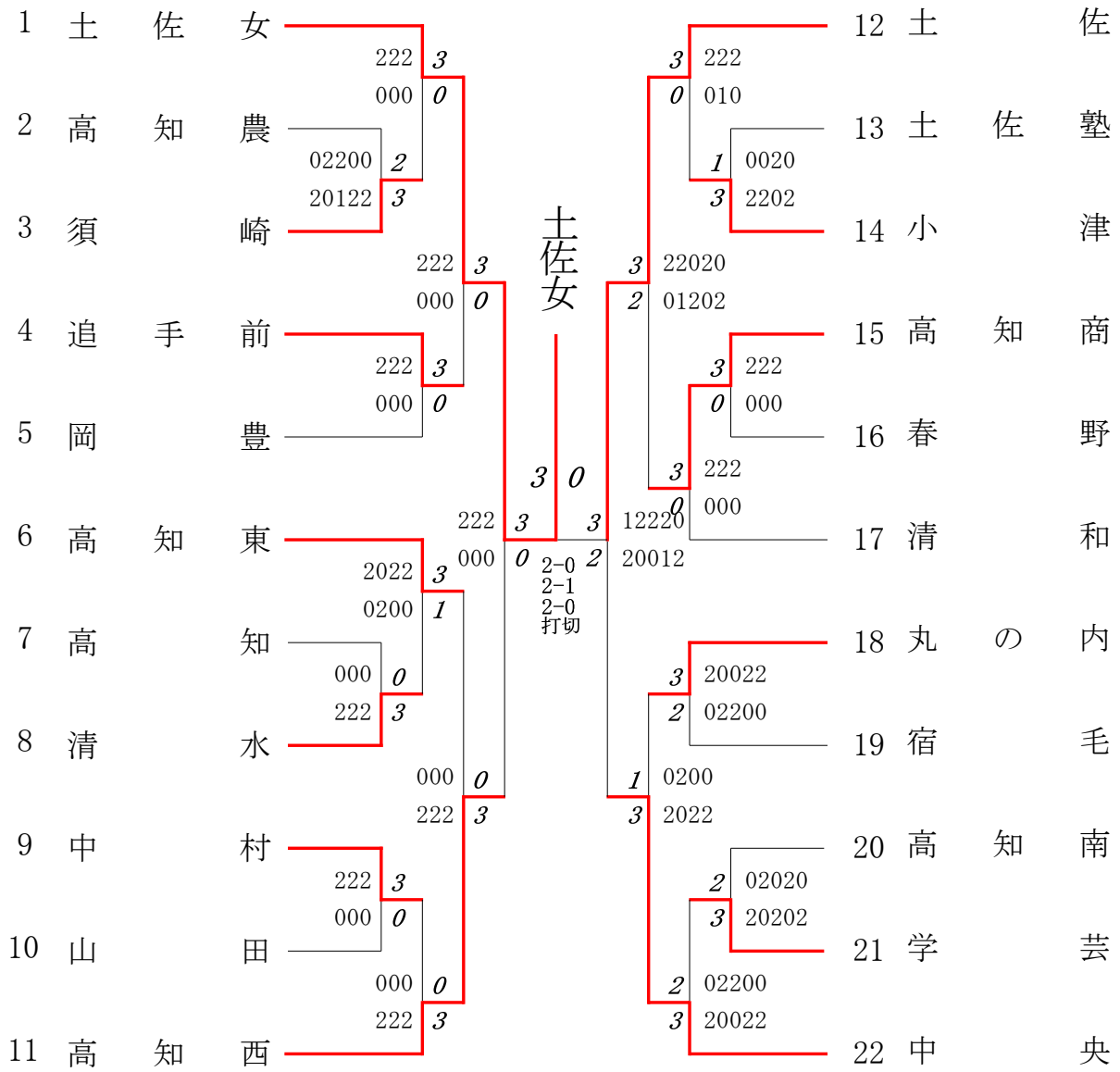

3位決定戦:高知西 3対0 中央  
222 100

2016年度 県体：バドミントン：男子ダブルスT

- 第1ブロック
- 1 長瀬・本田 (土佐)
  - 2 井上・柳 (岡豊)
  - 3 坂田・勝賀瀬 (高知南)
  - 4 濱田・山本 (中央)
  - 5 岡村・芝崎 (清水)
  - 6 門田・杉本 (幡多農)
  - 7 玉川・戸梶 (吾北)
  - 8 横山・吉本 (学芸)
  - 9 幾井・宮田 (高知)
  - 10 福家・森部 (高知東)
  - 11 山本・野田 (土佐塾)
  - 12 大久保・岡林 (吾北)
  - 13 田邊・高野 (東工)
  - 14 足羽・長井 (高知商)
  - 15 弘田・久原 (春野)
  - 16 石田・高田 (海洋)
  - 17 下元・濱口 (須崎)
  - 18 山崎・大井 (高知農)
  - 19 吉村・川村 (嶺北)
  - 20 亀岡・橋本 (岡豊)
  - 21 伊藤・宮本 (山田)
  - 22 田代・川窪 (小津)

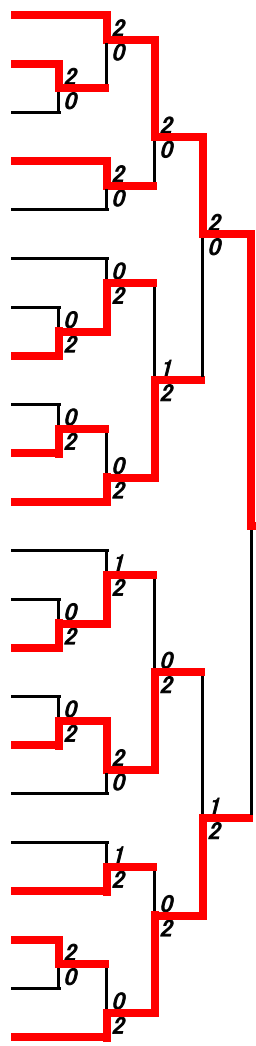

長瀬・本田 (土佐)

- 第2ブロック
- 23 岩本・猪野 (土佐)
  - 24 大前・林 (高知東)
  - 25 公文・浜田 (安芸)
  - 26 中村・太田 (学芸)
  - 27 市川・村田 (小津)
  - 28 溝渕・大久保 (嶺北)
  - 29 長田・徳平 (高知西)
  - 30 馬詰・片田 (追手前)
  - 31 岩崎・森本 (須崎)
  - 32 平野・濱田 (岡豊)
  - 33 岩下・西山 (東工)
  - 34 別役・北川 (中央)
  - 35 野並・小川 (学芸)
  - 36 小谷・伊藤 (高知商)
  - 37 飯田・横山 (東工)
  - 38 友道・吉田 (土佐塾)
  - 39 岩城・滝口 (山田)
  - 40 川村・山本 (吾北)
  - 41 植田・安部 (土佐)
  - 42 森田・竹内 (春野)
  - 43 岡本・井上 (幡多農)
  - 44 川窪・白岡 (高知南)

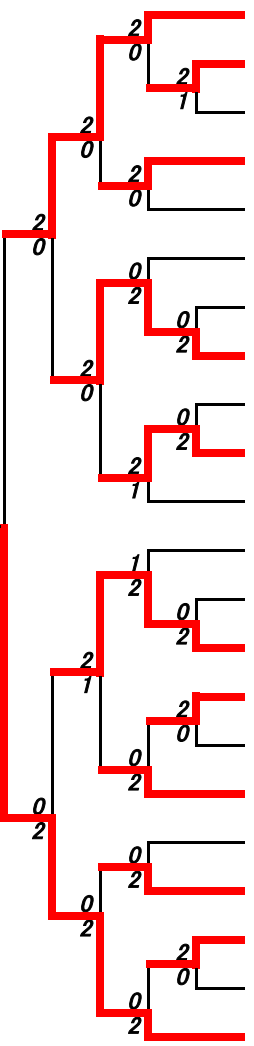

2016年度 県体：バドミントン：男子ダブルスT

- 第3ブロック
- 45 坂本・川窪 (高知商)
  - 46 矢野・大宮 (追手前)
  - 47 新井・長崎 (中央)
  - 48 伊尾木・田中 (高知農)
  - 49 小原・隅田 (小津)
  - 50 武市・宗石 (岡豊)
  - 51 山脇・田内 (学芸)
  - 52 池・奥谷 (清水)
  - 53 山中・川村 (吾北)
  - 54 北村・公文 (東工)
  - 55 島崎・森山 (高知東)
  - 56 吉川・岡本 (岡豊)
  - 57 深木・橋田 (土佐)
  - 58 橋田・中平

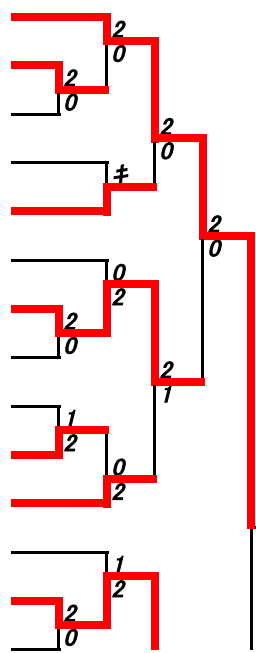

片岡・弘瀬 (高知商)

- 第4ブロック
- 67 岩松・福田 (土佐)
  - 68 多田・松崎 (追手前)
  - 69 武政・石川 (土佐塾)
  - 70 堅田・赤松 (東工)
  - 71 鈴木・井本 (高知南)
  - 72 山本・関口 (岡豊)
  - 73 門脇・小松 (高専)
  - 74 近森・十方 (中央)
  - 75 井上・溝渕 (吾北)
  - 76 中野・井上 (幡多農)
  - 77 井上・竹嶋 (学芸)
  - 78 西山・竹村 (春野)
  - 79 小笠原・筒井 (嶺北)
  - 80 西岡・森本

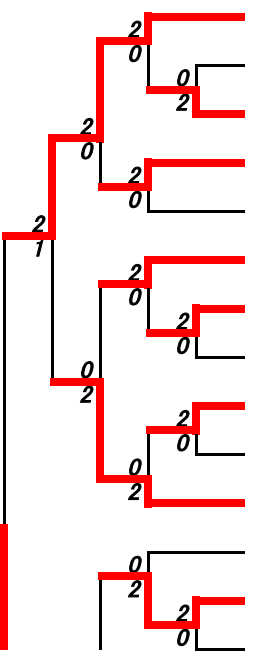

- 59 正岡・濱口 (土佐塾)  
(学芸)
- 60 浅野・濱田 (東工)
- 61 中川・濱口 (須崎)
- 62 西森・福田 (小津)
- 63 鎌田・山脇 (高知南)
- 64 川邑・高橋 (吾北)
- 65 森光・野中 (春野)
- 66 松岡・川村 (高知西)

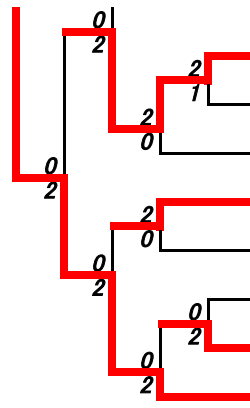
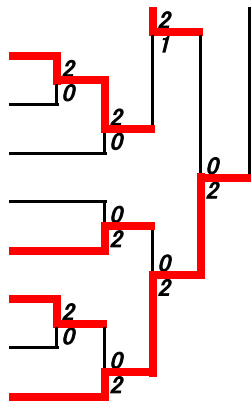

- 81 多田・高田 (丸の内)  
(山田)
- 82 傍示・齋藤 (海洋)
- 83 弘田・平林 (清水)
- 84 石本・刈谷 (高知東)
- 85 小松・中西 (高知)
- 86 古谷・落合 (土佐)
- 87 小松・西内 (小津)
- 88 片岡・弘瀬 (高知商)

決勝

3位決定戦

2位決定戦

長瀧・本田(土佐) 2-0 片岡・弘瀬(高知商)  
 川窪・白岡(高知南) 2-0 坂本・川窪(高知商)  
 片岡・弘瀬(高知商) 2-1 川窪・白岡(高知南)

2016年度 県体:バドミントン: 男子シングルスT

- 第1ブロック
- 1 本田 (土佐)
  - 2 北村 (東工)
  - 3 田中 (高知農)
  - 4 山内 (土佐塾)
  - 5 西内 (小津)
  - 6 松崎 (追手前)
  - 7 森本 (丸の内)
  - 8 鈴木 (高知南)
  - 9 森光 (春野)
  - 10 半田 (山田)
  - 11 平林 (清水)
  - 12 北川 (中央)
  - 13 杉本 (幡多農)
  - 14 川窪 (高知商)
  - 15 林 (高知東)
  - 16 山脇 (学芸)
  - 17 吉村 (嶺北)
  - 18 魚住 (海洋)
  - 19 岡崎 (須崎)
  - 20 川村 (吾北)
  - 21 岡本 (岡豊)
  - 22 井上 (学芸)
  - 23 赤松 (東工)
  - 24 川窪 (小津)
  - 25 山本 (土佐塾)
  - 26 関口 (岡豊)
  - 27 高木 (高知東)
  - 28 筒井 (嶺北)
  - 29 笹岡 (高専)
  - 30 深木 (土佐)
  - 31 山本 (中央)
  - 32 伊尾木 (高知農)
  - 33 小松 (高知)
  - 34 鎌田 (高知南)
  - 35 竹内 (春野)
  - 36 伊藤 (高知商)
  - 37 多田 (山田)
  - 38 溝渚 (吾北)
  - 39 下元 (須崎)

本田 (土佐)

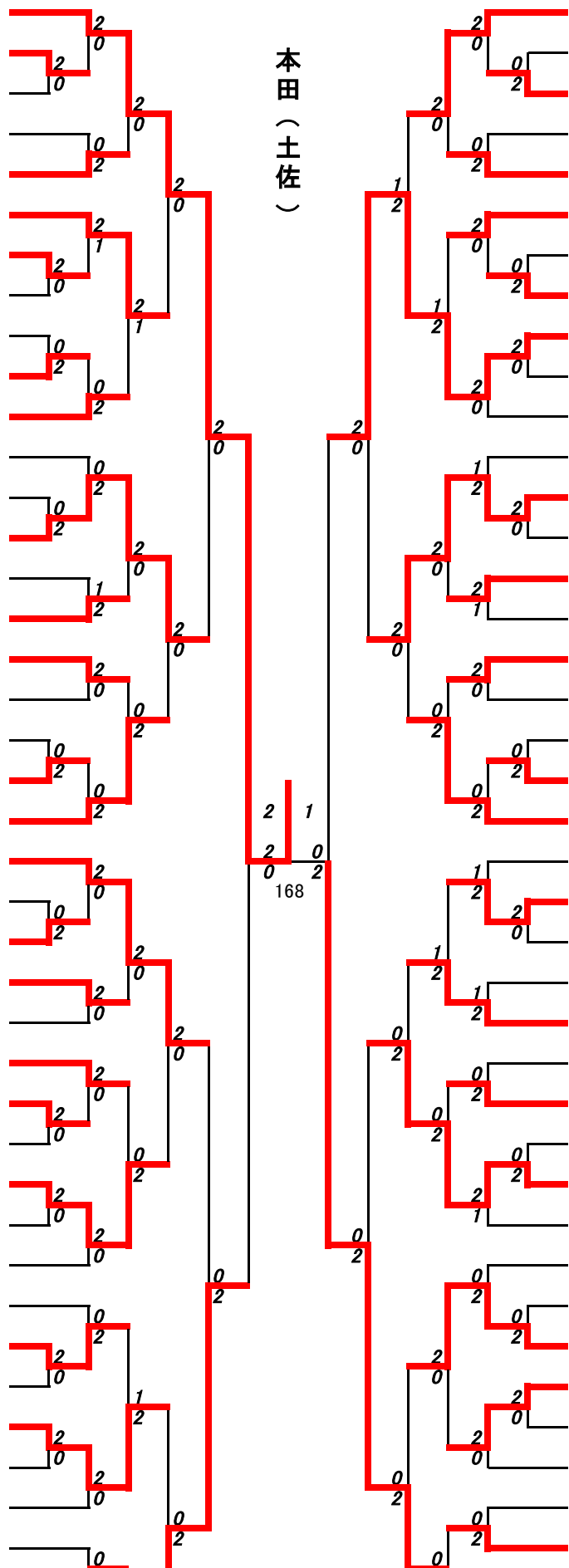

- 第2ブロック
- 44 猪野 (土佐)
  - 45 山中 (高知農)
  - 46 井上 (吾北)
  - 47 濱口 (須崎)
  - 48 島崎 (高知東)
  - 49 白岡 (高知南)
  - 50 田邊 (東工)
  - 51 門脇 (高専)
  - 52 坂本 (高知商)
  - 53 石川 (土佐塾)
  - 54 齋藤 (海洋)
  - 55 矢野 (追手前)
  - 56 長田 (高知西)
  - 57 岡村 (清水)
  - 58 伊藤 (山田)
  - 59 野並 (学芸)
  - 60 平野 (岡豊)
  - 61 岡本 (幡多農)
  - 62 野中 (春野)
  - 63 新井 (中央)
  - 64 隅田 (小津)
  - 65 竹村 (春野)
  - 66 高島 (高知西)
  - 67 池 (清水)
  - 68 石本 (高知東)
  - 69 市川 (小津)
  - 70 江澤 (丸の内)
  - 71 高橋 (吾北)
  - 72 井上 (幡多農)
  - 73 横山 (学芸)
  - 74 溝渚 (嶺北)
  - 75 高松 (安芸)
  - 76 橋本 (岡豊)
  - 77 岩下 (東工)
  - 78 十万 (中央)
  - 79 宮田 (高知)
  - 80 川端 (須崎)
  - 81 那須 (高知南)
  - 82 小谷 (高知商)

- 40 浜田 (安芸)
- 41 片田 (追手前)
- 42 高田 (海洋)
- 43 松岡 (高知西)

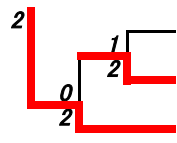
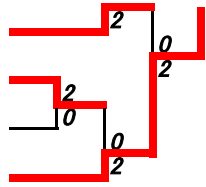

- 83 中平 (土佐塾)
- 84 岩城 (山田)
- 85 岩本 (土佐)

2016年度 県体:バドミントン: 男子シングルスト

第3ブロック

- 86 片岡 (高知商)
- 87 山本 (岡豊)
- 88 奥谷 (清水)
- 89 多田 (追手前)
- 90 竹嶋 (学芸)
- 91 久原 (春野)
- 92 川村 (嶺北)
- 93 福家 (高知東)
- 94 幾井 (高知)
- 95 川邑 (吾北)
- 96 井本 (高知南)
- 97 滝口 (山田)
- 98 近森 (中央)
- 99 公文 (安芸)
- 100 大井 (高知農)
- 101 橋田 (土佐)
- 102 中城 (須崎)
- 103 小松 (小津)
- 104 中野 (幡多農)
- 105 橋田 (土佐塾)
- 106 西山 (東工)
- 107 森山 (高知東)
- 108 大宮 (追手前)
- 109 高野 (東工)
- 110 長井 (高知商)
- 111 長崎 (中央)
- 112 中西 (宿毛)
- 113 岩崎 (須崎)
- 114 福田 (土佐)
- 115 小笠原 (嶺北)
- 116 中村 (学芸)
- 117 弘田 (清水)
- 118 石田 (海洋)

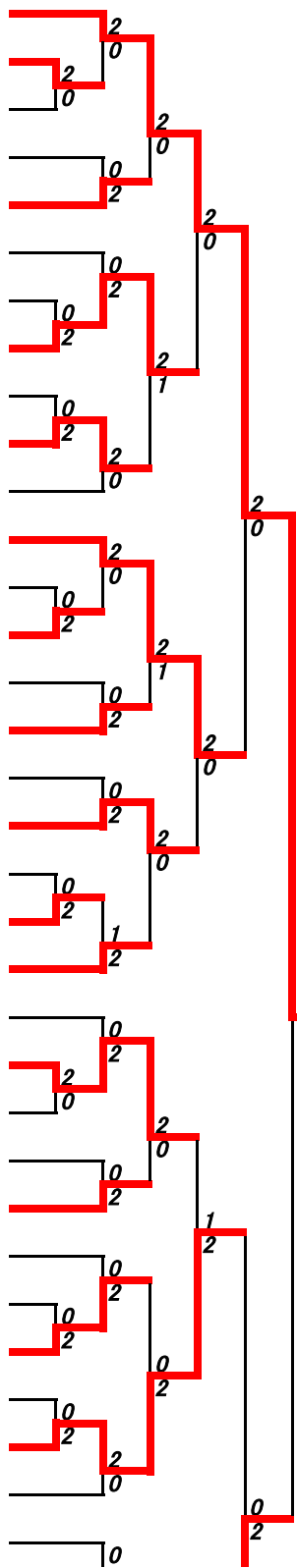

片岡 (高知商)

第4ブロック

- 129 弘瀬 (高知商)
- 130 芝崎 (清水)
- 131 弘田 (春野)
- 132 岩本 (山田養護)
- 133 山中 (吾北)
- 134 濱田 (岡豊)
- 135 岩松 (土佐)
- 136 馬詰 (追手前)
- 137 宮崎 (須崎)
- 138 坂田 (高知南)
- 139 西岡 (丸の内)
- 140 門田 (幡多農)
- 141 別役 (中央)
- 142 公文 (東工)
- 143 大前 (高知東)
- 144 宮本 (山田)
- 145 小原 (小津)
- 146 山崎 (高知農)
- 147 吉本 (学芸)
- 148 大久保 (嶺北)
- 149 傍示 (海洋)
- 150 野田 (土佐塾)
- 151 中川 (須崎)
- 152 小松 (高専)
- 153 山脇 (高知南)
- 154 高田 (山田)
- 155 濱田 (中央)
- 156 西村 (嶺北)
- 157 足羽 (高知商)
- 158 寺川 (須崎工)
- 159 堅田 (東工)
- 160 大久保 (吾北)
- 161 中西 (高知)

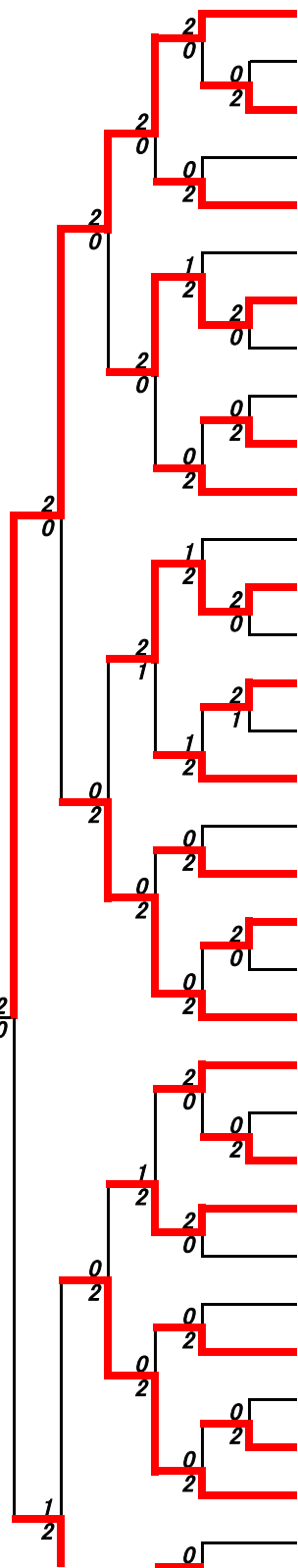

119 川村 (高知西)  
 120 野村 (丸の内)  
 121 武政 (土佐塾)  
 122 岡林 (吾北)  
 123 前須 (高知)  
 124 畠中 (室戸)  
 125 田代 (小津)  
 126 森田 (春野)  
 127 亀岡 (岡豊)  
 128 川窪 (高知南)

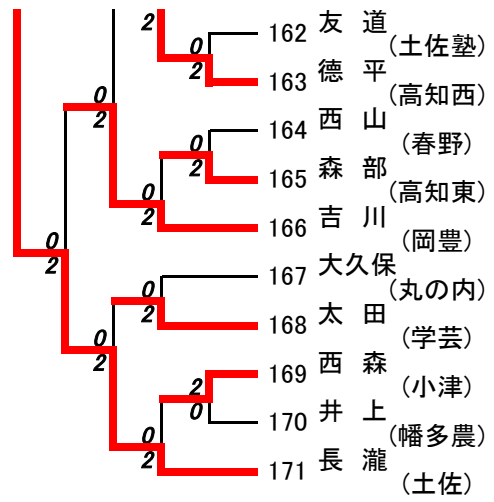
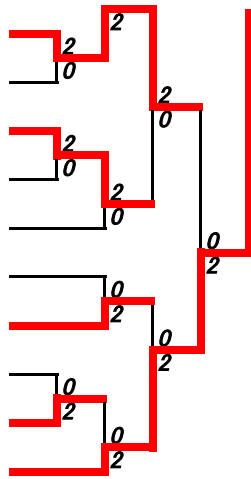

決勝  
 3位決定戦  
 2位決定戦

本田 (土佐)	2 - 0	片岡 (高知商)
岩本 (土佐)	2 - 1	弘瀬 (高知商)
片岡 (高知商)	2 - 1	岩本 (土佐)

2016年度 県体:バドミントン:女子ダブルスT

- 第1ブロック
- 1 小松・黒岩 (土佐女)
  - 2 川村・阿南 (追手前)
  - 3 岡林・能勢 (中央)
  - 4 西原・野瀬 (土佐)
  - 5 尾崎・平野 (中村)
  - 6 西本・平岡 (丸の内)
  - 7 土居・北 (高知西)
  - 8 入木・中村 (学芸)
  - 9 坂本・土居 (土佐塾)
  - 10 藤原・小笠原 (小津)
  - 11 谷岡・都築 (岡豊)
  - 12 山本・島崎 (中村)
  - 13 横田・光森 (高知)
  - 14 土居・久原 (春野)
  - 15 橋本・西久保 (宿毛)
  - 16 山本・武田 (追手前)
  - 17 細川・岡本 (土佐女)
  - 18 久保・山本 (高知農)
  - 19 竹内・岡田 (須崎)
  - 20 池田・北岡 (高知東)
  - 21 吉永・桐村 (山田)
  - 22 上原・森田 (清水)
  - 23 高松・片山 (高知商)

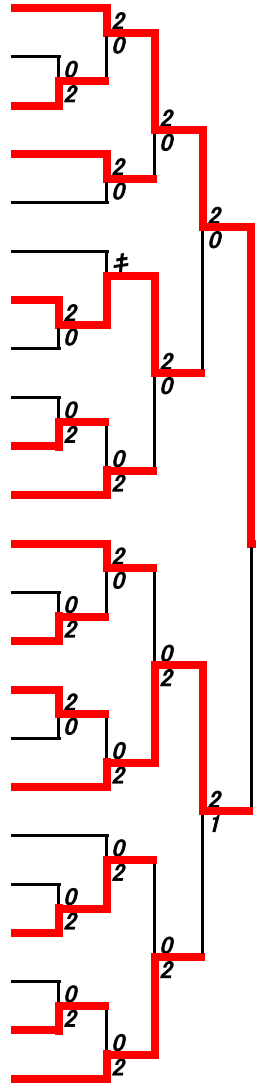

小松・黒岩 (土佐女)

- 第2ブロック
- 24 加地・山本 (高知商)
  - 25 伊東・三好 (中央)
  - 26 山中・濱田 (小津)
  - 27 横山・町田 (安芸)
  - 28 松木・和田 (土佐塾)
  - 29 弘末・真木 (土佐)
  - 30 廣瀬・眞明 (高知西)
  - 31 宮上・段松 (中村)
  - 32 山本・米持 (学芸)
  - 33 荒井・間城 (清和)
  - 34 高橋・半田 (高専)
  - 35 氏次・山中 (追手前)
  - 36 橋詰・森木 (土佐塾)
  - 37 田中・小島 (高知西)
  - 38 空岡・種田 (高知南)
  - 39 山口・奥谷 (清水)
  - 40 足利・松本 (中央)
  - 41 後藤・三谷 (土佐)
  - 42 三谷・濱田 (高知商)
  - 43 高橋・福留 (岡豊)
  - 44 中嶋・久松 (学芸)
  - 45 西村・清遠 (小津)
  - 46 西川・楠瀬 (丸の内)
  - 47 尾知・永野 (土佐女)

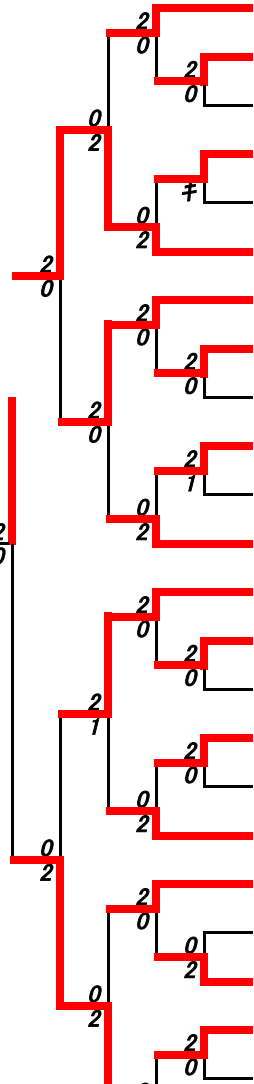

2016年度 県体:バドミントン:女子ダブルスT

- 第3ブロック
- 48 池上・小川 (高知西)
  - 49 浜田・祝部 (春野)
  - 50 大塚・宮田 (中村)
  - 51 川淵・竹崎 (追手前)
  - 52 福留・竹内 (岡豊)
  - 53 川村・門田 (山田)
  - 54 三谷・川村 (高知南)
  - 55 岩本・北野 (清和)
  - 56 江原・亀若 (小津)
  - 57 上野・川村 (土佐塾)
  - 58 濱田・前野 (中央)
  - 59 澤・松本 (学芸)
  - 60 弘井・西森

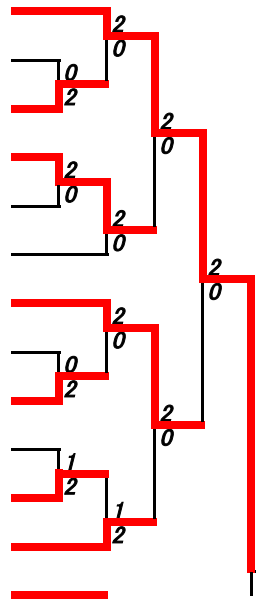

西村・池本 (土佐女)

- 第4ブロック
- 72 小松・明神 (土佐)
  - 73 諏訪・早川 (土佐塾)
  - 74 都築・吉門 (岡豊)
  - 75 今西・五藤 (須崎)
  - 76 中村・細川 (高知商)
  - 77 西内・伊野部 (土佐女)
  - 78 中屋・島本 (高知南)
  - 79 土居・松崎 (室戸)
  - 80 中澤・竹村 (追手前)
  - 81 小松・弘内 (丸の内)
  - 82 武藤・清水 (中村)
  - 83 久保・谷田 (中央)
  - 84 村井・上原

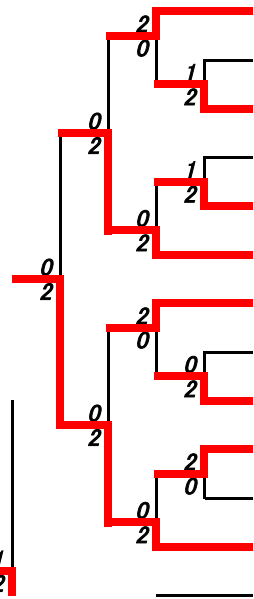



60 (小津)  
 61 今橋・久岡 (須崎工)  
 62 中野・小野山 (高知商)  
 63 刈谷・中野 (高知西)  
 64 山崎・橋本 (清水)  
 65 栗山・飛崎 (高知農)  
 66 橋本・竹松 (宿毛)  
 67 上田・青木 (土佐女)  
 68 島崎・國澤 (高知)  
 69 宮地・鳥谷 (高知東)  
 70 石岡・中野 (幡多農)  
 71 清遠・中村 (土佐)

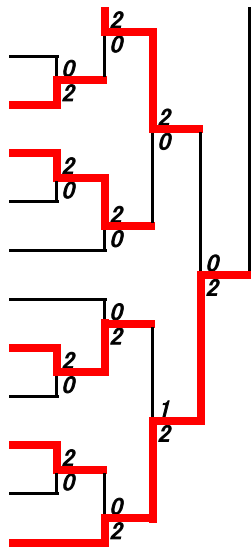

92

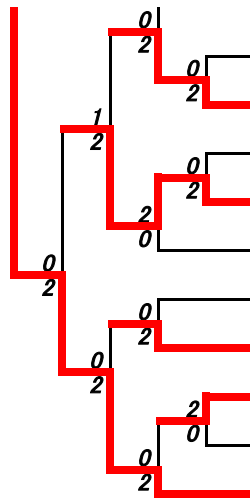

85 岡林・高橋 (清水)  
 86 岡田・小川 (中央)  
 87 比嘉・伊藤 (中村)  
 88 野村・橋詰 (高知西)  
 89 東川・近森 (追手前)  
 90 小原・野口 (高知農)  
 91 三好・片山 (小津)  
 92 岩本・岡林 (高知商)  
 93 上岡・伊與田 (学芸)  
 94 西村・池本 (土佐女)

決勝

3位決定戦

2位決定戦

西村・池本(土佐女) 2-1 小松・黒岩(土佐女)

池上・小川(高知西) 2-0 弘末・真木(土佐)

小松・黒岩(土佐女) 2-0 池上・小川(高知西)

2016年度 県体:バドミントン: 女子シングルスト

- 第1ブロック
- 1 久保 (中央)
  - 2 比嘉 (高知西)
  - 3 尾知 (土佐女)
  - 4 中屋 (高知南)
  - 5 栗山 (高知農)
  - 6 弘内 (丸の内)
  - 7 宮平 (清和)
  - 8 山口 (清水)
  - 9 中野 (高知商)
  - 10 橋詰 (土佐塾)
  - 11 松崎 (室戸)
  - 12 米持 (学芸)
  - 13 真木 (土佐)
  - 14 阿南 (追手前)
  - 15 吉門 (岡豊)
  - 16 西村 (小津)
  - 17 北岡 (高知東)
  - 18 橋本 (宿毛)
  - 19 島崎 (中村)
  - 20 氏次 (追手前)
  - 21 楠瀬 (丸の内)
  - 22 森田 (清水)
  - 23 松本 (中央)
  - 24 石岡 (幡多農)
  - 25 明神 (土佐)
  - 26 土居 (高知西)
  - 27 坂本 (土佐塾)
  - 28 竹内 (須崎)
  - 29 土居 (春野)
  - 30 岩本 (清和)
  - 31 福留 (岡豊)
  - 32 横田 (高知)
  - 33 山本 (高知商)
  - 34 宮田 (中村)
  - 35 松本 (学芸)
  - 36 吉永 (山田)
  - 37 亀若 (小津)
  - 38 山本 (高知農)
  - 39 黒岩 (土佐女)

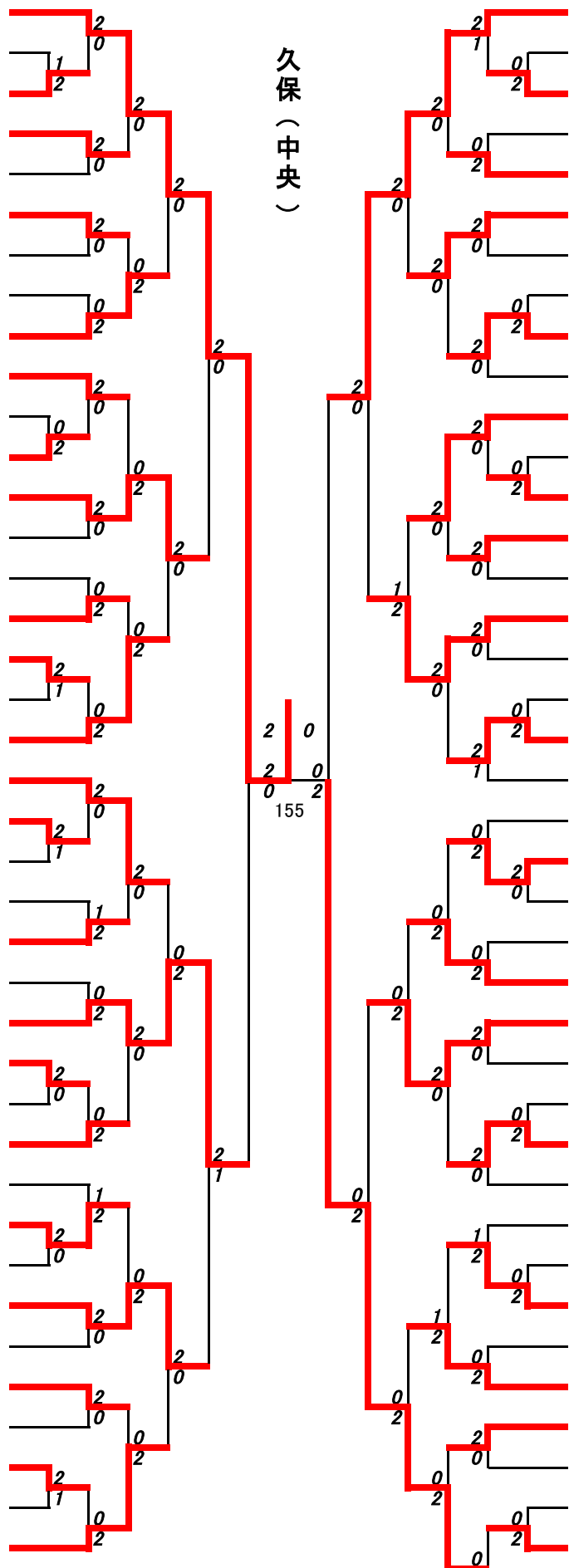

- 第2ブロック
- 40 青木 (土佐女)
  - 41 橋詰 (追手前)
  - 42 片山 (高知商)
  - 43 間城 (清和)
  - 44 中村 (学芸)
  - 45 廣瀬 (高知西)
  - 46 町田 (安芸)
  - 47 種田 (高知南)
  - 48 小川 (中村)
  - 49 浜田 (春野)
  - 50 鳥谷 (高知東)
  - 51 竹松 (宿毛)
  - 52 三好 (中央)
  - 53 上野 (土佐塾)
  - 54 國澤 (高知)
  - 55 西森 (小津)
  - 56 山崎 (清水)
  - 57 東川 (高知農)
  - 58 三谷 (土佐)
  - 59 谷岡 (岡豊)
  - 60 上原 (清水)
  - 61 小原 (小津)
  - 62 堀 (宿毛)
  - 63 高橋 (高専)
  - 64 五藤 (須崎)
  - 65 中村 (土佐)
  - 66 福留 (岡豊)
  - 67 田邊 (須崎工)
  - 68 岡林 (中央)
  - 69 西本 (丸の内)
  - 70 中嶋 (学芸)
  - 71 門田 (山田)
  - 72 川村 (高知南)
  - 73 田中 (高知西)
  - 74 片山 (高知商)
  - 75 諏訪 (土佐塾)
  - 76 鎌田 (高知東)
  - 77 段松 (中村)
  - 78 竹崎 (追手前)

2 79 西村 (土佐女)

2016年度 県体:バドミントン: 女子シングルスT

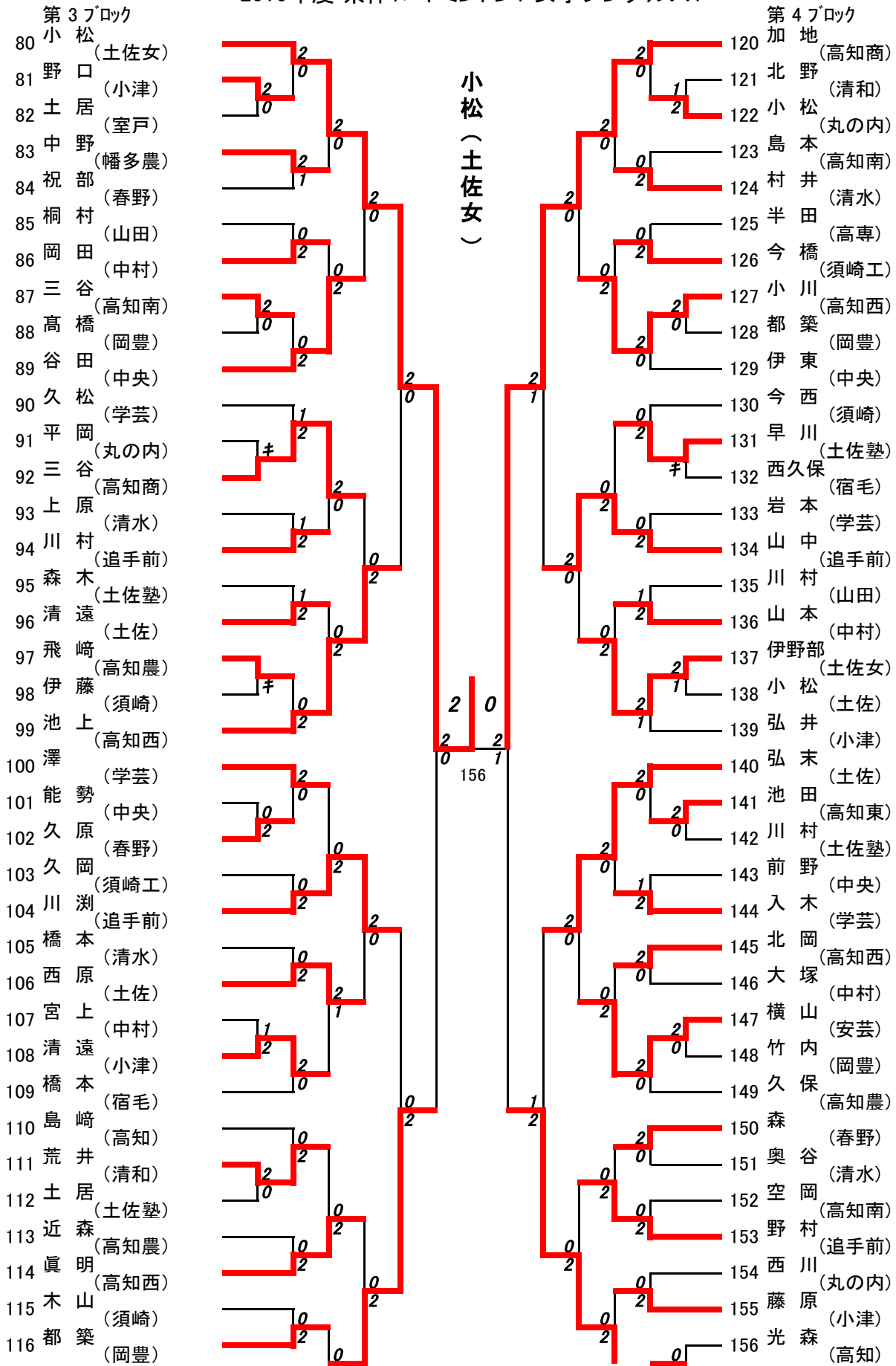

- 117 宮地 (高知東)
- 118 高松 (高知商)
- 119 上田 (土佐女)

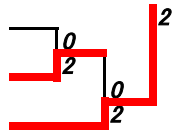

- 157 三好 (高知商)
- 158 池本 (土佐女)

決勝  
3位決定戦

小松 (土佐女)	2-0	久保 (中央)
西村 (土佐女)	2-0	加地 (高知商)