

2017年度 県体：バドミントン 男子団体T

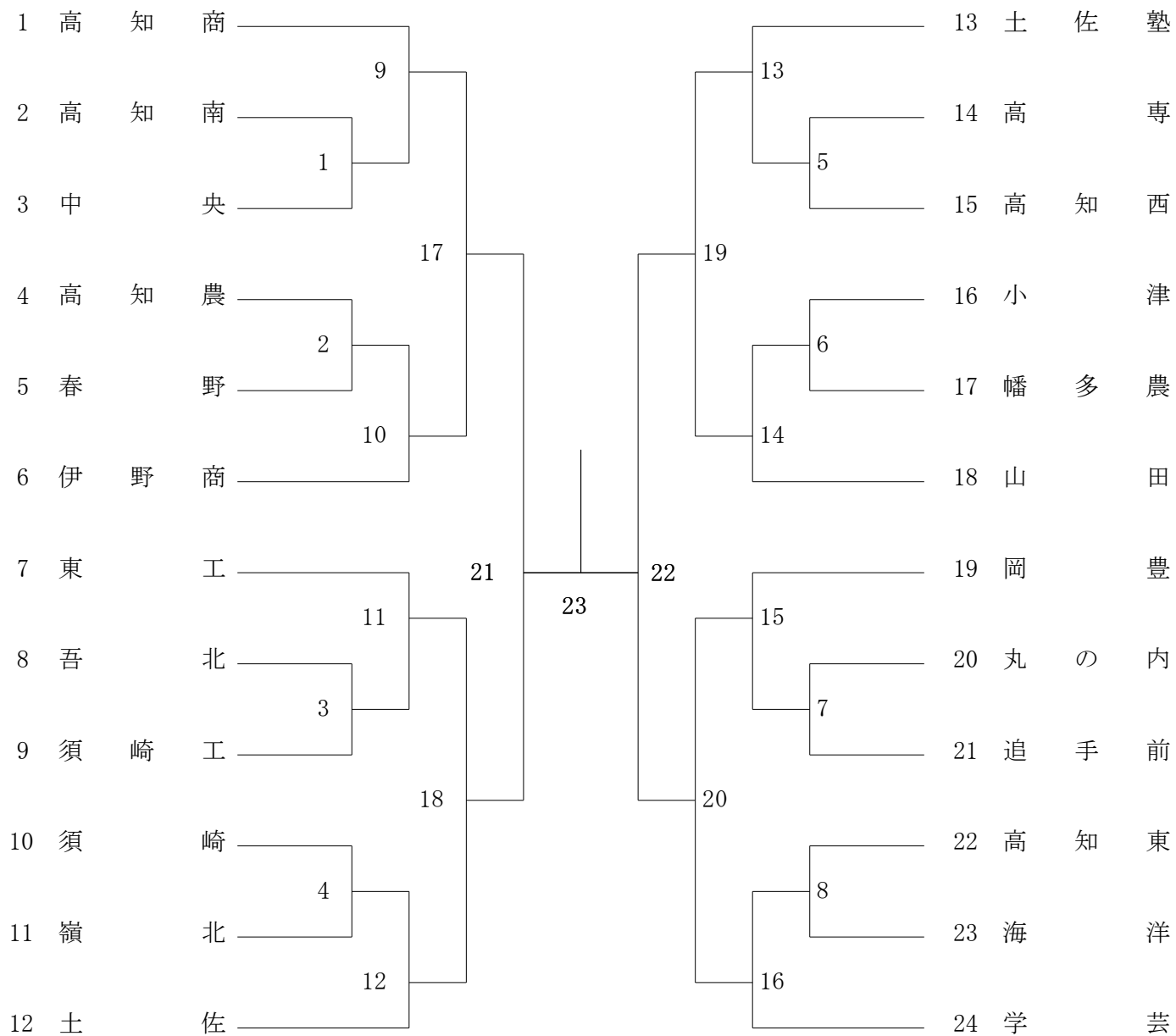

2017年度 県体：バドミントン 女子団体T

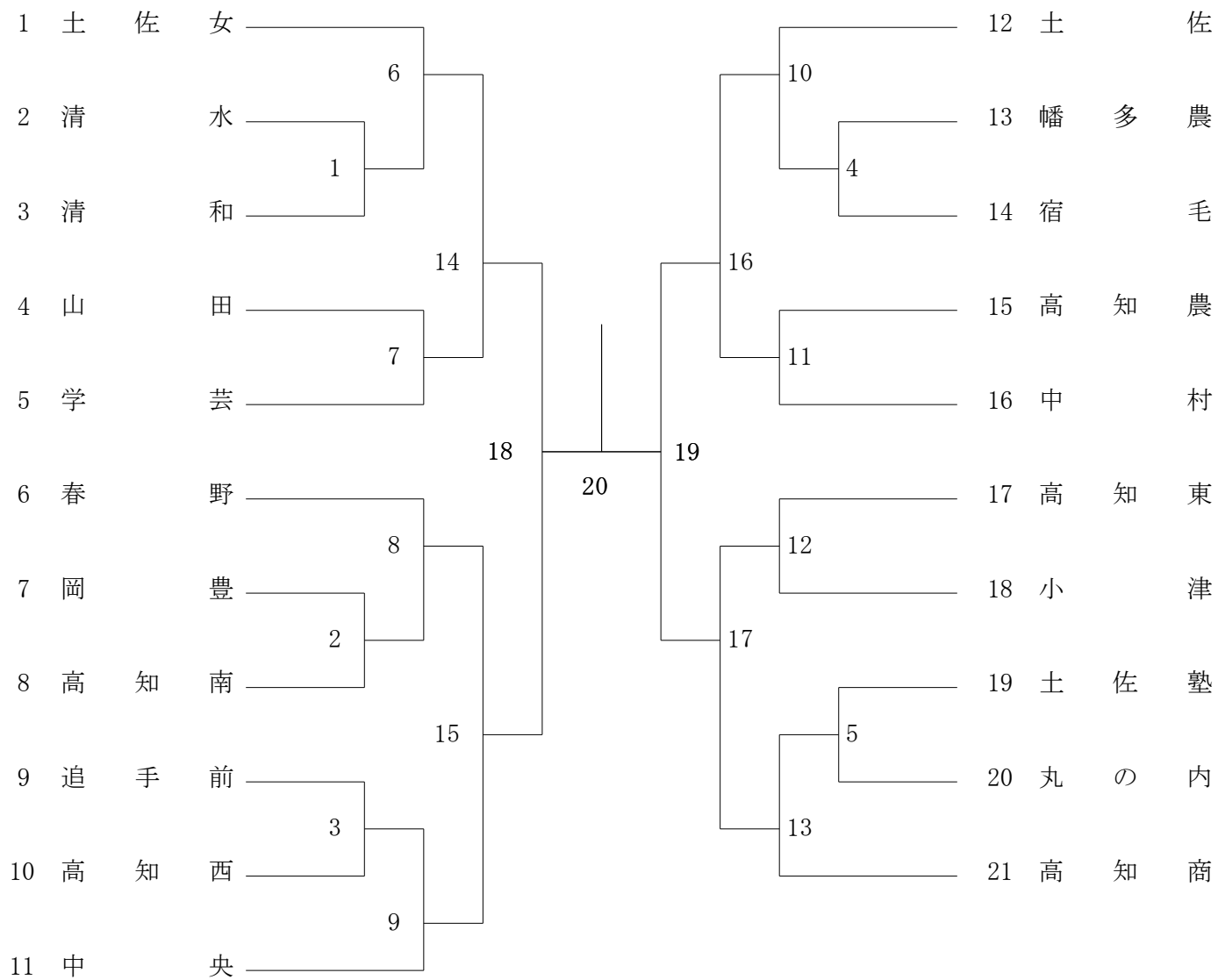

2017年度 県体：バドミントン：男子ダブルス

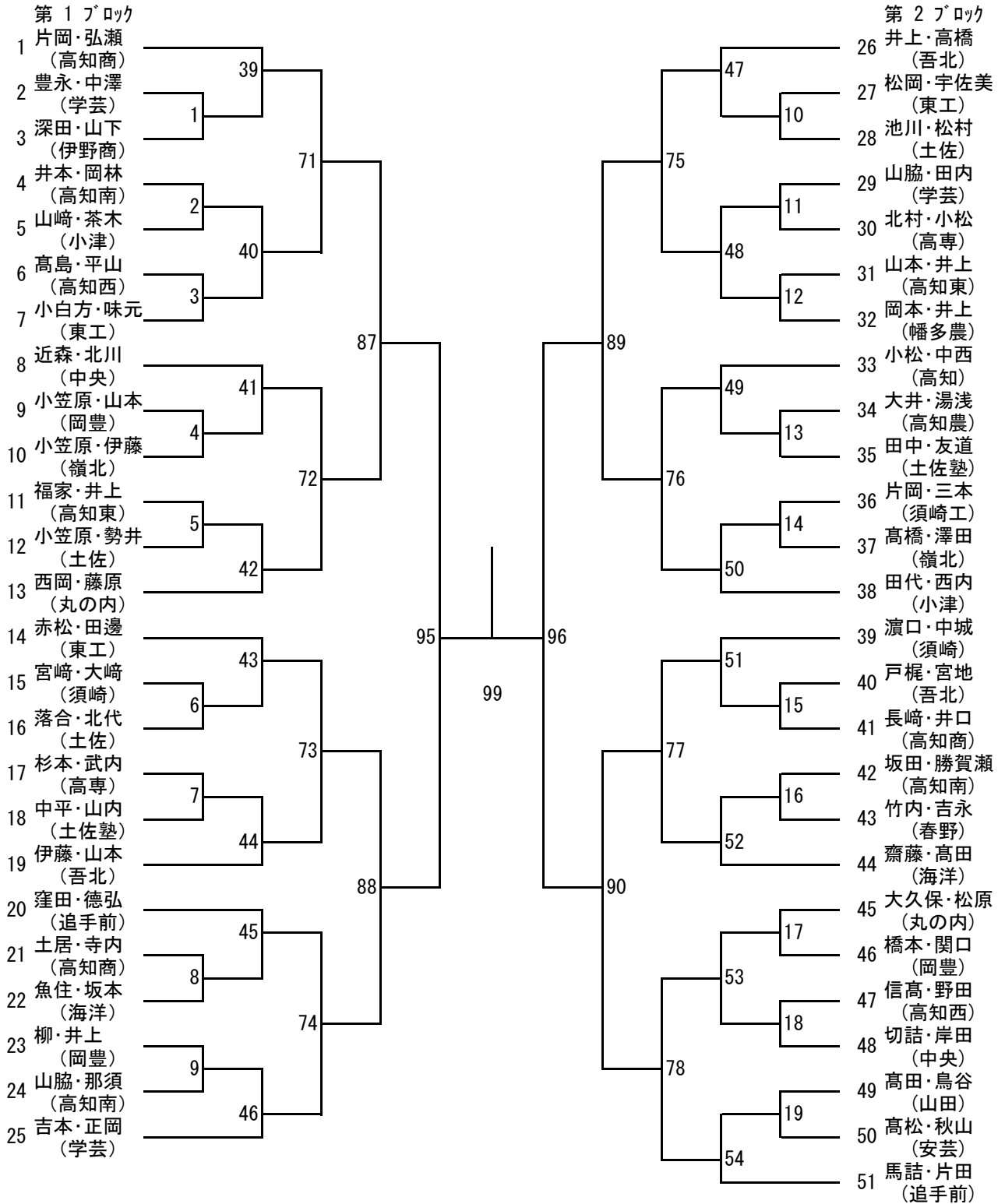

第3ブロック

- 52 井上・中村 (学芸)
- 53 前田・川上 (高知西)
- 54 長江・松田 (岡豊)
- 55 三木・高宮 (追手前)
- 56 前須・金本 (高知)
- 57 濱口・岡崎 (須崎)
- 58 北添・田中 (高知商)
- 59 門脇・笹岡 (高専)
- 60 井上・杉本 (幡多農)
- 61 須賀・前田 (安芸)
- 62 及川・池本 (土佐)
- 63 真田・勝賀野 (伊野商)
- 64 森山・高木 (高知東)
- 65 弘田・杉本 (高知南)
- 66 和田・竹村 (丸の内)
- 67 伊藤・川村 (高知商)
- 68 溝渕・山中 (吾北)
- 69 塩田・柴 (学芸)
- 70 森田・野中 (春野)
- 71 山本・細川 (小津)
- 72 畠中・谷口 (室戸)
- 73 武田・丁野 (土佐)
- 74 濱田・高島 (岡豊)
- 75 飯田・坂田 (東工)
- 76 長崎・大崎 (中央)
- 77 野田・石川 (土佐塾)

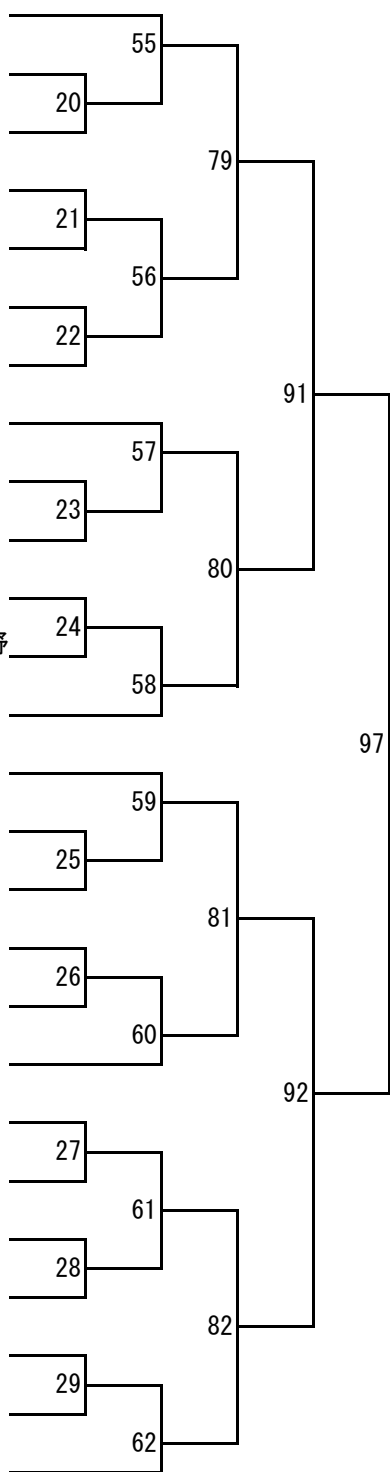

第4ブロック

- 78 深木・高橋 (土佐)
- 79 戸梶・大石 (高知東)
- 80 那須・竹崎 (追手前)
- 81 森光・中脇 (春野)
- 82 西村・筒井 (海洋)
- 83 竹崎・高橋 (東工)
- 84 岡田・川村 (伊野商)
- 85 下元・森本 (須崎)
- 86 森木・都築 (中央)
- 87 玉川・川村 (吾北)
- 88 伊尾木・山中 (高知農)
- 89 松本・門脇 (岡豊)
- 90 徳平・森下 (高知西)
- 91 小川・秋山 (学芸)
- 92 石山・北河 (須崎工)
- 93 尾藤・西内 (山田)
- 94 伊藤・川邑 (吾北)
- 95 川村・吉村 (嶺北)
- 96 山中・竹内 (小津)
- 97 高野・横山 (東工)
- 98 鈴木・松岡 (高知南)
- 99 大石・猪原 (土佐塾)
- 100 幾井・宮田 (高知)
- 101 濱田・山川 (丸の内)
- 102 川窪・小島 (高知商)

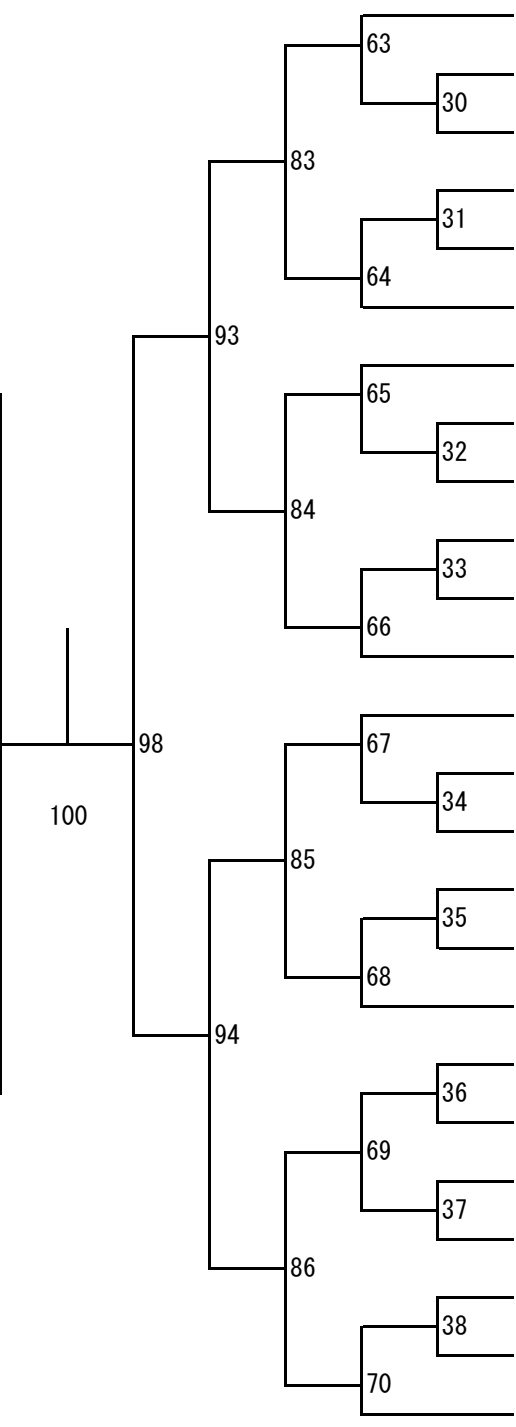

2017年度県体：バドミントン：女子ダブルス

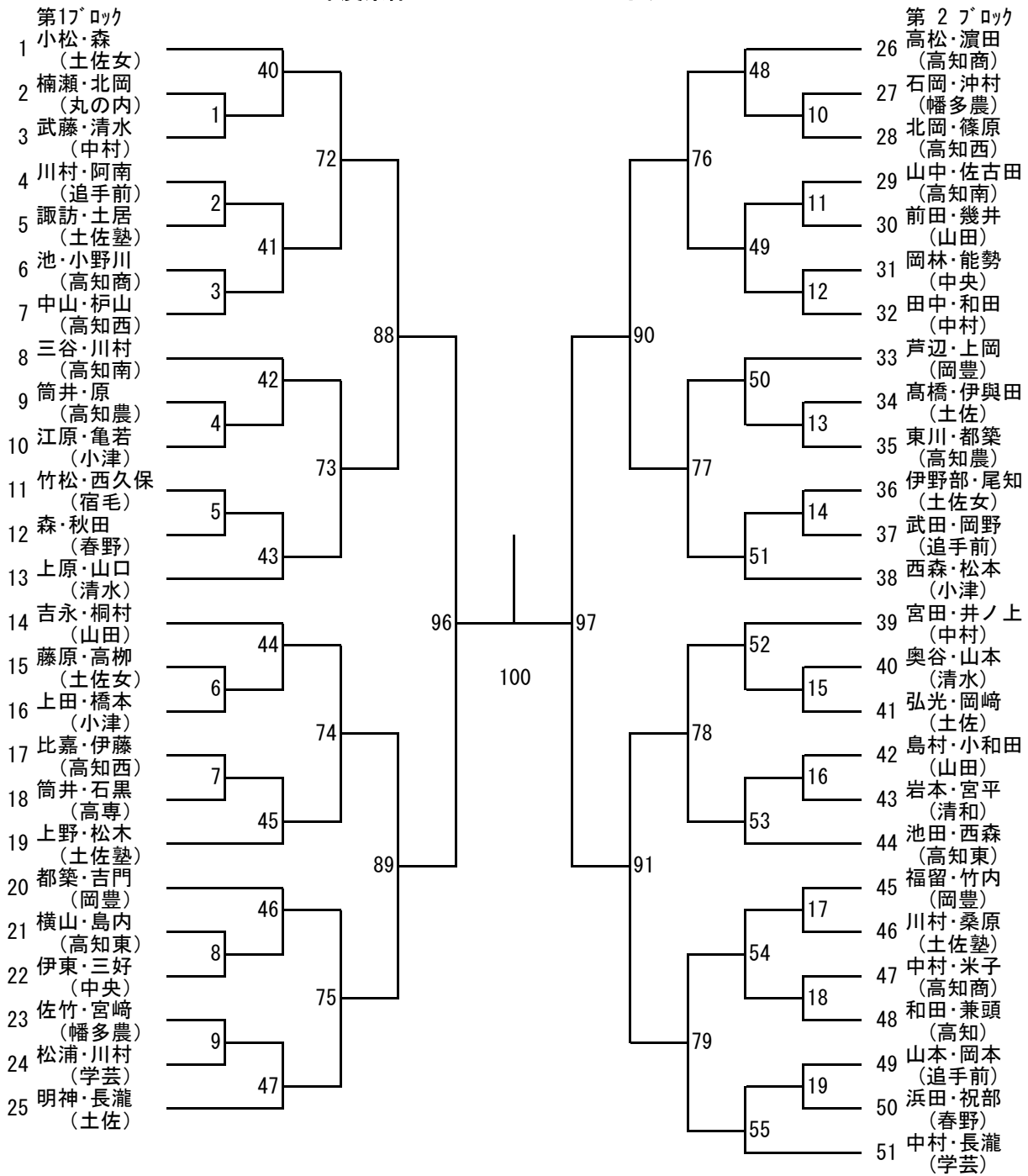

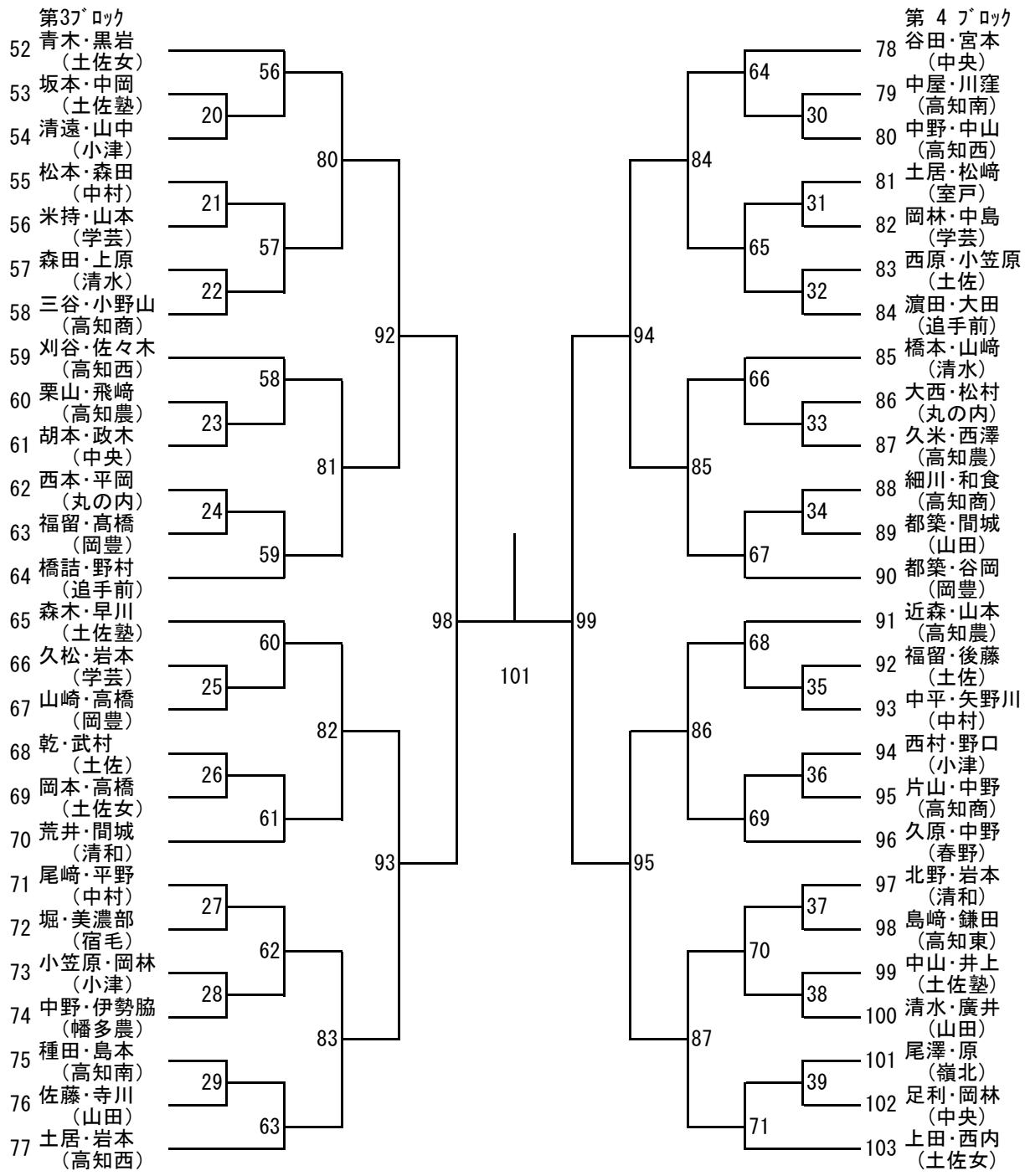

2017年度 県体：バドミントン：男子シングルス

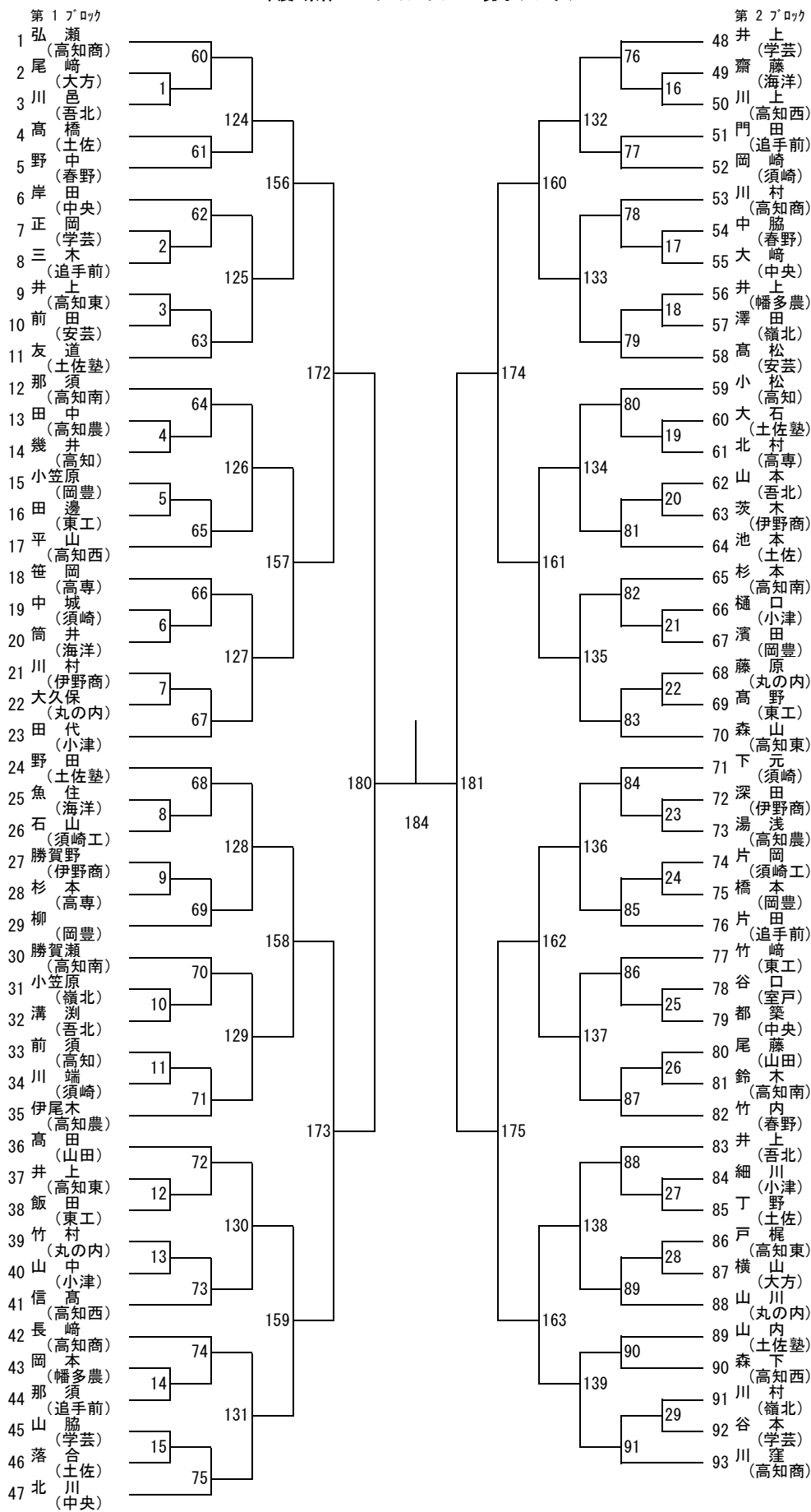

第3ブロック

94 深木 (土佐)

95 福家 (高知東)

96 山崎 (小津)

97 窪田 (追手前)

98 齊藤 (大方)

99 和田 (丸の内)

100 前田 (高知西)

101 坂田 (高知南)

102 猪原 (土佐塾)

103 金本 (高知)

104 真田 (伊野商)

105 門脇 (高専)

106 小島 (高知商)

107 山本 (岡豊)

108 山中 (高知農)

109 森光 (春野)

110 中村 (学芸)

111 中山 (吾北)

112 小笠原 (中央)

113 半田 (山田)

114 濱口 (須崎)

115 川田 (嶺北)

116 赤松 (東工)

117 徳平 (高知西)

118 西内 (小津)

119 武内 (高専)

120 近森 (中央)

121 伊藤 (高知商)

122 山脇 (高知南)

123 武田 (土佐)

124 森本 (須崎)

125 伊藤 (吾北)

126 門脇 (岡豊)

127 山下 (伊野商)

128 高田 (海洋)

129 杉本 (幡多農)

130 高橋 (嶺北)

131 西内 (山田)

132 大石 (高知東)

133 田内 (学芸)

134 吉永 (春野)

135 秋山 (安芸)

136 松岡 (東工)

137 北河 (須崎工)

138 石川 (土佐塾)

139 濱田 (丸の内)

140 馬詰 (追手前)

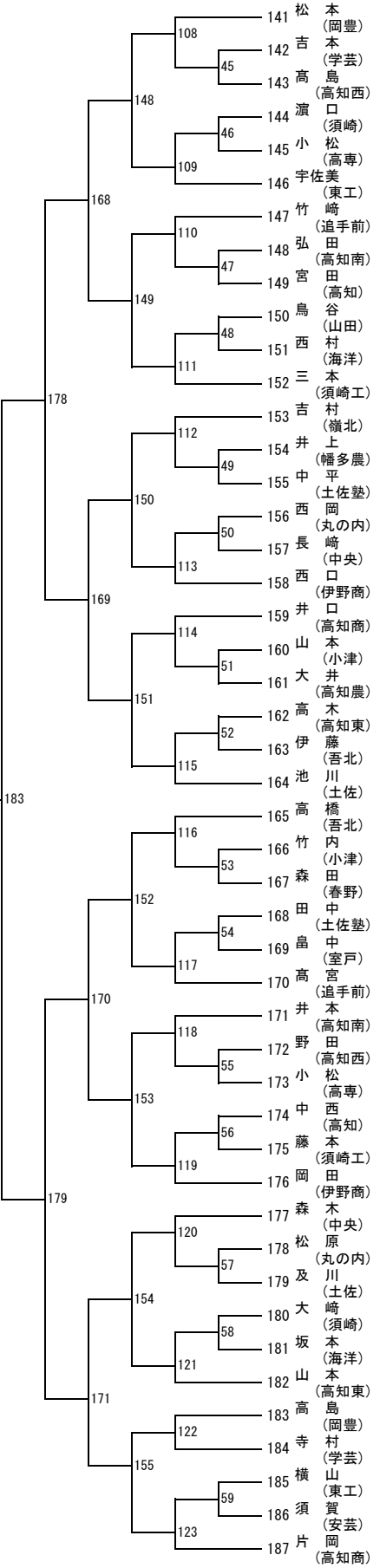
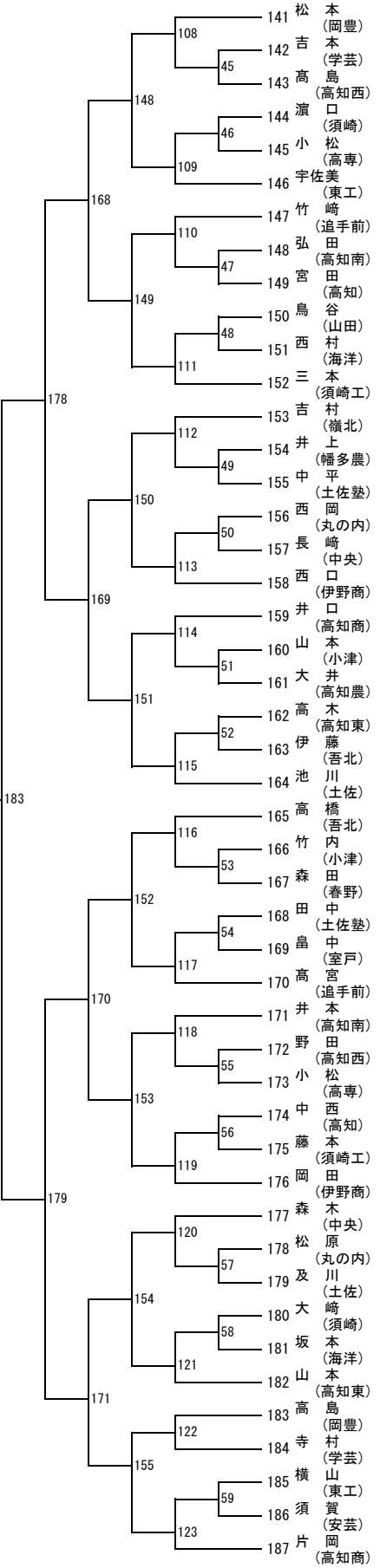
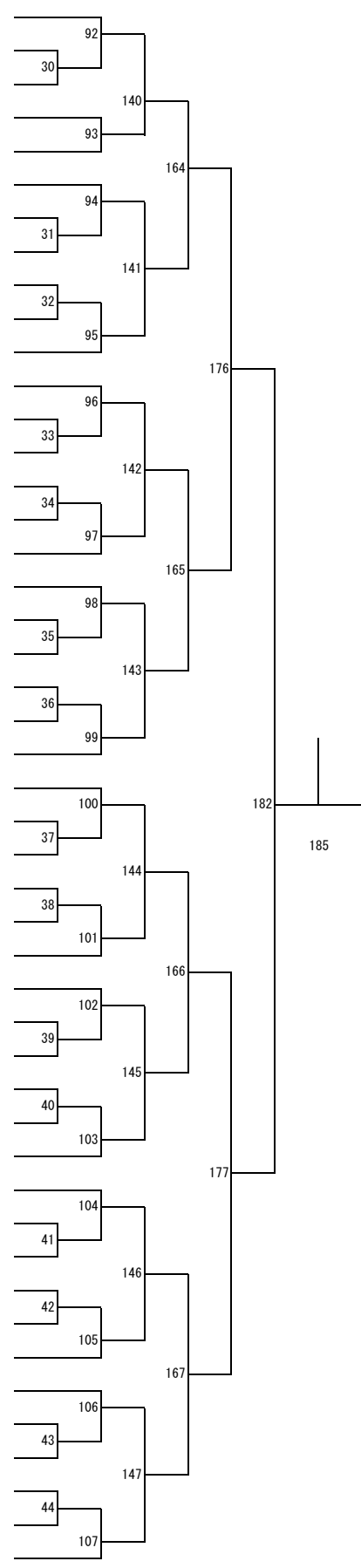



2017年度 県体：バドミントン：女子シングルス

